

5 11 012 011 10

playo Spielanlage Maja, Solo







made in germany

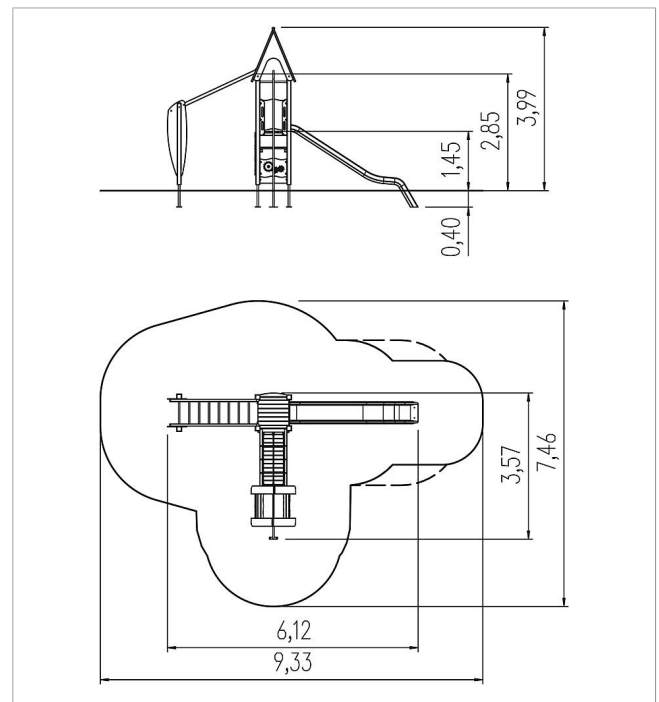

Lieferumfang

- 10x Pfostenkonstruktion: Nadelholz
- 10x Pfostenschuh: Stahl feuerverzinkt
- 2x Podestkonstruktion: Nadelholz
- 3x Brüstung: Hochdrucklaminat (HPL)
- 1x Durchlaufsicherung: Edelstahl
- 1x Durchtrittschutz gerade: Nadelholz
- 1x Griffset: Aluminium, kunststoffbeschichtet
- 1x Hangeleiter: Nadelholz, Sprosse Edelstahl, Hochdrucklaminat (HPL)
- 4x Kordelschutz: Hochdrucklaminat (HPL)
- 1x Netzaufstieg senkrecht: kunststoffummanteltes Stahlseil
- 1x Netzbrücke gerade: Nadelholz, kunststoffummanteltes Stahlseil
- 1x Rutscheneinstiegsplatte: Hochdrucklaminat (HPL)
- 1x Rutschstange: Edelstahl
- 1x Spiel-Brüstung Loch: Hochdrucklaminat (HPL), Plexiglas
- 1x Spiel-Brüstung Zahnrad: Hochdrucklaminat (HPL)
- 1x Spiel-Brüstung Zählringe: Hochdrucklaminat (HPL), Robinie
- 1x Spitzdach: Nadelholz, Hochdrucklaminat (HPL)
- 1x Theke: Nadelholz, Hochdrucklaminat (HPL)
- 2x Zugangsverengung: Hochdrucklaminat (HPL)
- Beschläge: Edelstahl



	Material	NH kdi
	Fundamentlevel	ET 400
	Mindest-Raum	9,06x7,41x4,65 m
	Freie Fallhöhe	285 cm
	Fallschutz netto	42,5 m ²
	Fundamente	11x OF oder 11x FFK
	Montage	2 Personen/10 Std.